

Infinity 2008–2014 (PTS)

МОДЕЛИ СО СЛОТОМ ДЛЯ КЛЮЧА

G25/G37/Q60 (2008-2014)
EX25/EX37/QX50 (2008-2014)
FX30/FX37/FX56/QX70 (2009-2014)



Схема подключения



Внимание! Запуск двигателя производится исключительно через подключение к кнопке запуска (PTS) и педали тормоза.

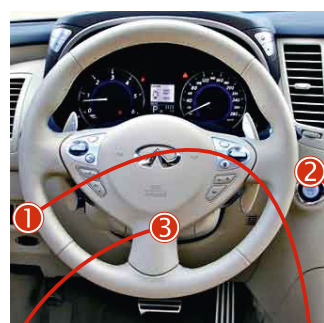

3 Разъем педали тормоза

2 Разъем кнопки запуска

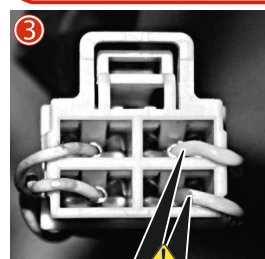

(+) Brake Тормоз

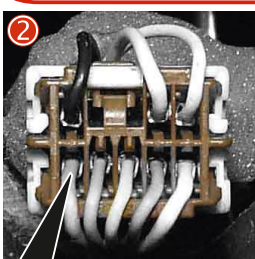

(-) PTS Кнопка запуска

Внимание! Определите с помощью тестера контакт, при подаче на который напряжения +12 Вольт включаются задние стоп-сигналы.

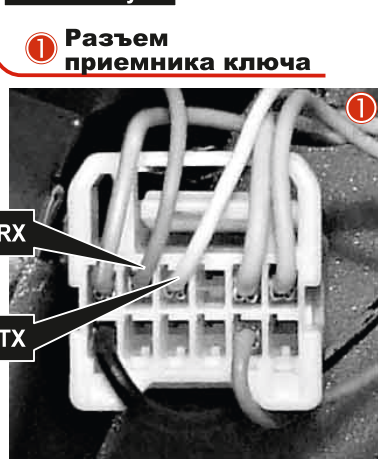

1 Разъем приемника ключа

к черно-красному проводу модуля StarLine M31, StarLine M32CAN

к розовому проводу сигнализации StarLine

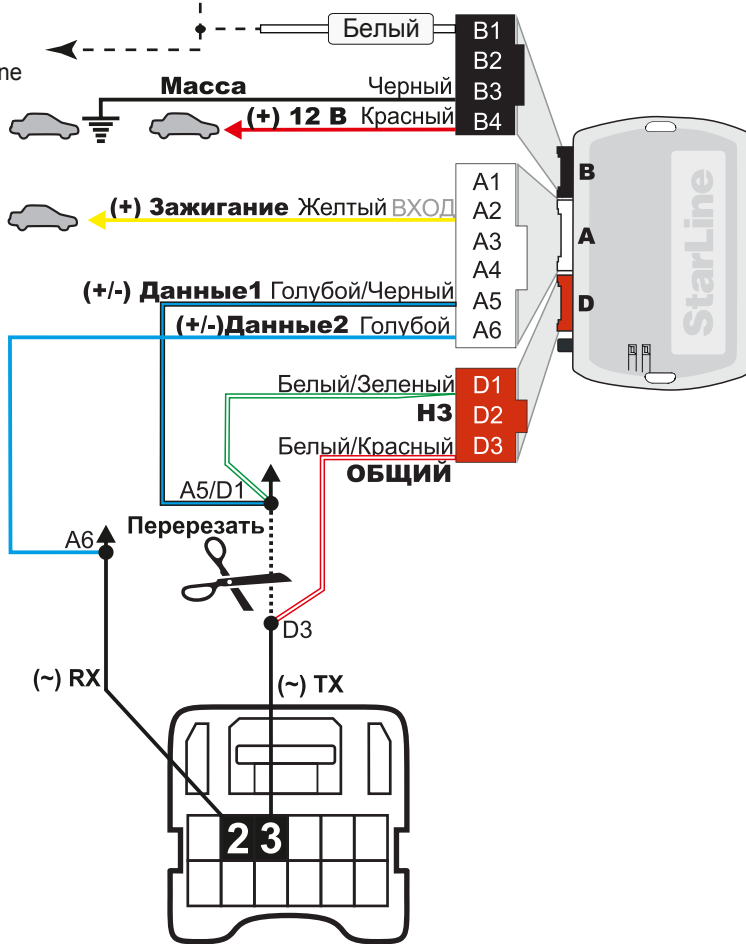

Белый 12-контактный разъем. Вид сзади.

Внимание! После смены ПО (прошивки) обязательно сделайте сброс на заводские установки

1. Нажмите кнопку программирования;
2. Подайте питание, светодиоды будут мигать по очереди;
3. Отпустите кнопку на красном светодиоде;
4. Нажмите на кнопку и удерживайте, пока светодиоды не начнут мигать;
5. Отпустите кнопку и отсоедините питание;

После этого нужно заново обучить блок на автомобиле.

Федеральная служба поддержки StarLine. 8-800-333-80-30 (по России звонок бесплатный)

Данное руководство по установке носит рекомендательный характер и рассчитано на установку квалифицированными специалистами. Цвета проводов, а также схематика могут меняться в зависимости от года выпуска и комплектации автомобиля. Все подключения необходимо проверять перед установкой. «НПО «СтарЛайн» не несет ответственности за причиненный ущерб автомобилю в случае некорректной установки или невыполнении приведенных выше требований к установке.

Руководство подготовлено при содействии сотрудников Проекта Фортин-Россия, уполномоченного дистрибьютора компании Fortin Electronic Systems, Канада

Процедура программирования

1

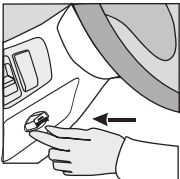

Вставьте ключ в слот (приемник ключа).

2

x1 ДЕРЖАТЬ

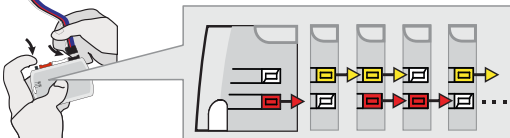

Нажмите и удерживайте кнопку для программирования:
Вставьте разъем на 4 контакта (Data-Link).

Светодиоды будут поочередно моргать КРАСНЫМ, ЖЕЛТЫМ и КРАСНЫМ/ЖЕЛТЫМ одновременно.

3

ОТПУСТИТЬ

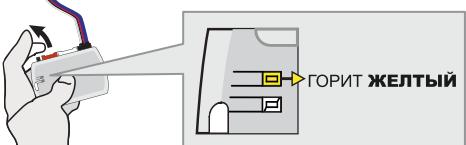

Отпустите кнопку для программирования, когда светодиод загорится ЖЕЛТЫМ.

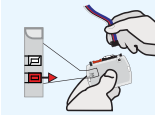

Если светодиод не горит ЖЕЛТЫМ, отключите 4-контактный разъем (Data-Link) и вернитесь к пункту 2.

4

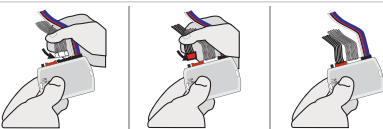

Вставьте требуемые оставшиеся разъемы.

5

x2 НАЖАТЬ



Нажмите и отпустите кнопку для программирования два раза (2x).

ЖЕЛТЫЙ светодиод будет мигать 2 раза каждую секунду. Подождите, пока ЖЕЛТЫЙ светодиод загорится постоянно.

6

x1 НАЖАТЬ



Не нажимайте на педаль тормоза.
Один раз нажмите на кнопку запуска (PTS), чтобы включить АСС (питание потребителей).

КРАСНЫЙ светодиод загорится ЖЕЛТЫЙ светодиод продолжит гореть.

7



Подождите 5 секунд.

8

Следующая процедура может занять до 3 минут

x1 НАЖАТЬ



Один раз нажмите на кнопку запуска (PTS), чтобы включить зажигание.

КРАСНЫЙ и ЖЕЛТЫЙ светодиоды сначала кратковременно погаснут, после этого они будут поочередно мигать: Процесс выполняется.

Когда ЖЕЛТЫЙ светодиод часто мигает: Обход ключа запрограммирован.

9

x1 НАЖАТЬ



Один раз нажмите на кнопку запуска (PTS), чтобы выключить зажигание.

Модуль готов к работе