

# KIA Rio 2012–2015

с обычным ключом



## Схема подключения



Слева от салонного блока предохранителей

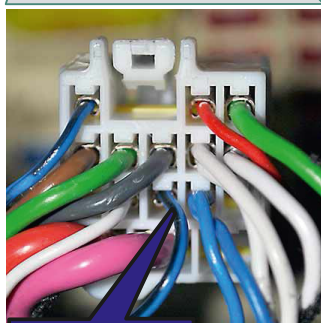
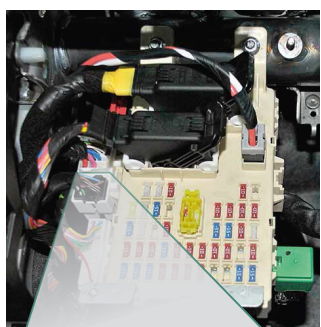

Data | Данные  
Blue/Black  
Синий/Черный

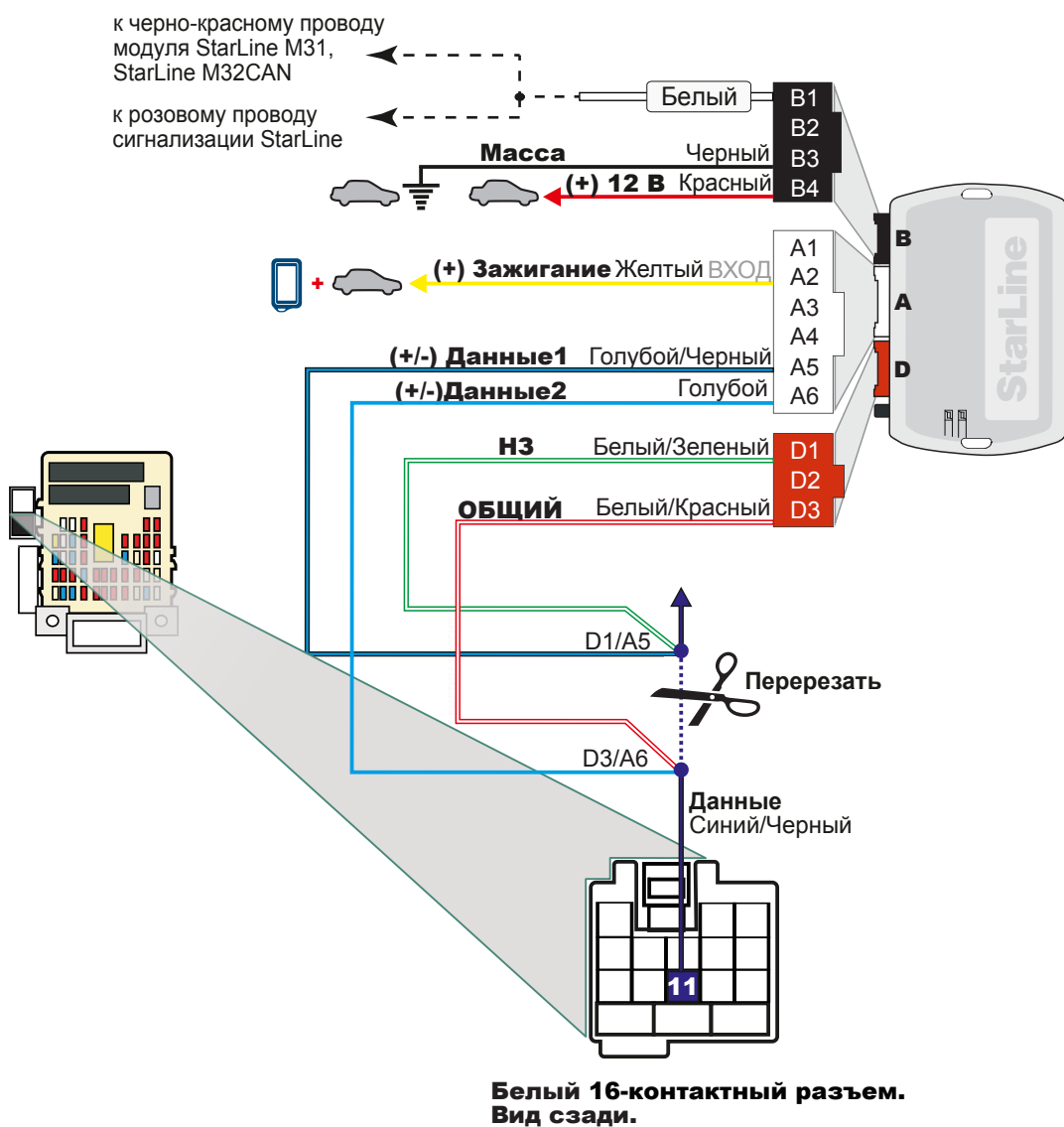

### Внимание! После смены ПО (прошивки) обязательно сделайте сброс на заводские установки

1. Нажмите кнопку программирования;
  2. Подайте питание, светодиоды будут мигать по очереди;
  3. Отпустите кнопку на красном светодиоде;
  4. Нажмите на кнопку и удерживайте, пока светодиоды не начнут мигать;
  5. Отпустите кнопку и отсоедините питание;
- После этого нужно заново обучить блок на автомобиле.

Федеральная служба поддержки StarLine. 8-800-333-80-30 (по России звонок бесплатный)

Данное руководство по установке носит рекомендательный характер и рассчитано на установку квалифицированными специалистами. Цвета проводов, а также схематика могут меняться в зависимости от года выпуска и комплектации автомобиля. Все подключения необходимо проверять перед установкой. «НПО «СтарЛайн» не несет ответственности за причиненный ущерб автомобилю в случае некорректной установки или невыполнении приведенных выше требований к установке.

Руководство подготовлено при содействии сотрудников Проекта Фортин-Россия, уполномоченного дистрибьютора компании Fortin Electronic Systems, Канада

## Процедура программирования

**1**

**x1 ДЕРЖАТЬ**

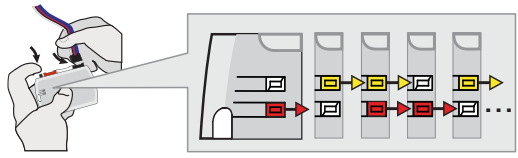

**Нажмите и удерживайте** кнопку для программирования:  
**Вставьте** разъем на 4 контакта (Data-Link).

*Светодиоды будут поочередно моргать КРАСНЫМ, ЖЕЛТЫМ и КРАСНЫМ/ЖЕЛТЫМ одновременно.*

**2**

**ОТПУСТИТЬ**

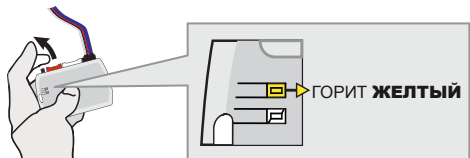

**Отпустите** кнопку для программирования, когда светодиод загорится ЖЕЛТЫМ.

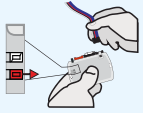

*Если светодиод не горит ЖЕЛТЫМ, отключите 4-контактный разъем (Data-Link) и вернитесь к пункту 1.*

**3**



**Вставьте** требуемые оставшиеся разъемы.

**4**

**ВКЛЮЧИТЬ ЗАЖИГАНИЕ**

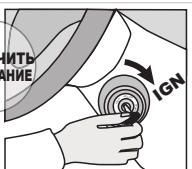

ЗАЖИГАНИЕ ВЫКЛ → ЗАЖИГАНИЕ ВКЛ



**Поверните** ключ в положение ON/RUN (включите зажигание).

*ЖЕЛТЫЙ светодиод потухнет, КРАСНЫЙ светодиод загорится: Процесс программирования начал.*

**ВЫКЛЮЧИТЬ ЗАЖИГАНИЕ**



**Поверните** ключ в положение OFF (выключите зажигание).

**5**

Следующая процедура может занять до 5 минут

**ВКЛЮЧИТЬ ЗАЖИГАНИЕ**

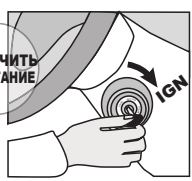

ЗАЖИГАНИЕ ВЫКЛ → ЗАЖИГАНИЕ ВКЛ

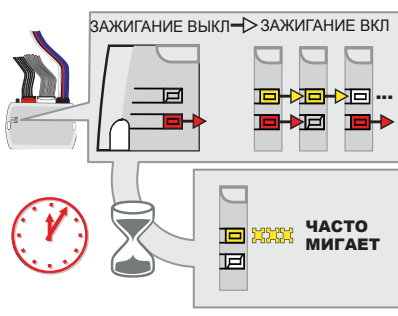

**Поверните** ключ в положение ON/RUN (включите зажигание).

*КРАСНЫЙ и ЖЕЛТЫЙ светодиоды будут редко перемигиваться: Процесс выполняется.*

*Когда ЖЕЛТЫЙ светодиод часто мигает: Обход ключа запрограммирован.*

**7**

**ВЫКЛЮЧИТЬ ЗАЖИГАНИЕ**



**Поверните** ключ в положение OFF (выключите зажигание).

**Модуль готов к работе**

## Диагностика

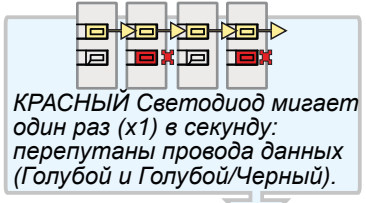

**КРАСНЫЙ Светодиод мигает один раз (x1) в секунду: перепутаны провода данных (Голубой и Голубой/Черный).**

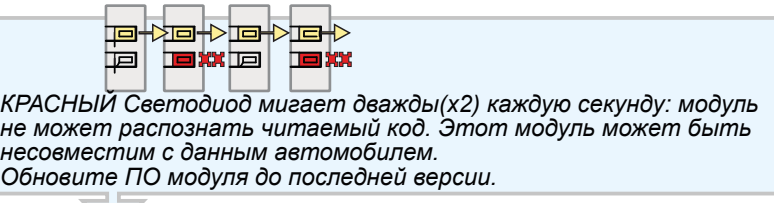

**КРАСНЫЙ Светодиод мигает дважды (x2) каждую секунду: модуль не может распознать читаемый код. Этот модуль может быть несовместим с данным автомобилем. Обновите ПО модуля до последней версии.**

**Проверьте все подключения. Отключите 4-контактный разъем (Data-Link) и вернитесь к пункту 1.**